

350G LC

35 toneladas métricas



Ponga más trabajo a fácil alcance.

Más resistente y más rápida, esta nueva excavadora de la serie G es nuestra máquina 350 más productiva hasta ahora. Ya sea que esté cargando camiones, excavando zanjas o tendiendo tubería, podrá terminar mucho más trabajo por galón de combustible. Un motor diesel robusto PowerTech™ Tier 4 interino de EPA/Stage IIIB de UE que satisface las estrictas regulaciones de emisiones le permite trabajar, donde sea que haya trabajo, incluso en áreas en que los contaminantes exceden las normas de emisiones. Los refinamientos inspirados por los clientes incluyen una cabina más cómoda y espaciosa. Y un monitor LCD mejorado con navegación simplificada que permite que el operador fácilmente obtenga una gran abundancia de información y funcionalidad de la máquina. Con una potencia, suavidad y facilidad de manejo excepcionales, la 350G LC entrega todo lo que siempre ha esperado de una excavadora John Deere. ¡Y más!

350G LC

Potencia nominal neta	202 kW (271 hp)
Peso de trabajo	34 726 kg (76 557 lb)
Capacidad de levante	12 851 kg (28 331 lb)
Profundidad máxima de excavación	8,18 m (26 pies 10 pulg)
Fuerza de excavación del brazo	152,6–159,0 kN (34 314–35 745 lb)
Fuerza de excavación del cucharón	225,2–246,0 kN (50 628–55 303 lb)

Su 350G LC incluye como componente estándar el sistema JDLink™ Ultimate, que le da acceso las 24 horas del día, 7 días de la semana a su ubicación. Lleve el registro del consumo de combustible, uso y estado de la máquina — información valiosa que le ayuda a entender mejor los costos y el rendimiento en el sitio de trabajo. Además, puede ayudar a protegerla de robos estableciendo alertas de toque de queda y de geomonitoreo en su cuenta JDLink.



La tecnología IT4/Stage IIIB que se emplea en nuestro motor diesel PowerTech es sencilla, de consumo eficiente de combustible, plenamente integrada y totalmente respaldada.

Con una visibilidad mejorada, una entrada más grande, espacio adicional para las piernas y un asiento con respaldo alto que provee más apoyo, la cabina refinada de la 350G LC ofrece aun más comodidad y conveniencia.

El ventilador de alto rendimiento accionado hidráulicamente funciona solamente cuando se necesita, reduciendo así el ruido, el consumo de combustible y los costos operacionales. La opción de inversión de sentido de giro automáticamente sopla los núcleos de enfriador en sentido inverso para mantenerlos limpios.

Los intervalos de servicio extendidos de aceite del motor e hidráulico simplifican el mantenimiento y reducen los costos operacionales diarios.

A close-up photograph of a John Deere excavator's bucket and arm. The bucket is filled with dark brown soil and is positioned over a pile of dirt. The excavator's arm is dark grey and extends from the top right towards the bucket. The background shows a dry, grassy hillside with scattered evergreen trees under a clear blue sky.

Elija de una variedad de anchos de orugas, longitudes de brazo, cucharones, sistemas hidráulicos auxiliares de caudal alto y numerosas opciones más.

Trabaje más duro. Y de modo más inteligente.

¿Quién dice que debe escoger entre trabajar más duro y trabajar de modo más inteligente? Con nuestro sistema mejorado de control Powerwise™ III para el motor y el sistema hidráulico que dispone de más potencia hidráulica, la 350G LC hace ambos — entregando esa capacidad adicional de trabajo con su delicadeza y funcionamiento suave típicos. Suma a estas características otras ventajas de John Deere, tales como tres modos de potencia, aumento de potencia y JDLink, y esta excavadora le ofrece todo lo que necesita para darle a la productividad un impulso adicional. Puesto que combina fuerza e inteligencia, la 350G LC es una buena elección.





El sistema Powerwise III equilibra perfectamente el rendimiento del motor y el caudal hidráulico para un funcionamiento previsible. Tres modos de productividad le permiten escoger el estilo de excavación adecuado para el trabajo. **Alta productividad** aporta más potencia y una respuesta hidráulica más rápida para mover más material. **Potencia** entrega potencia, velocidad y economía de combustible equilibradas para funcionamiento normal. **Economía** limita la velocidad más alta y ayuda a ahorrar combustible.

1. Las palancas de control de poco esfuerzo, dosificación inigualada y funcionamiento suave multifuncional le entregan el control y delicadeza que necesita para trabajos de obras públicas.

2. El caudal abundante, la fuerza del brazo y el par de giro ayudan a acelerar los ciclos. De modo que pueda hacer todo lo posible para cumplir con los plazos o para ganarle al mal tiempo.

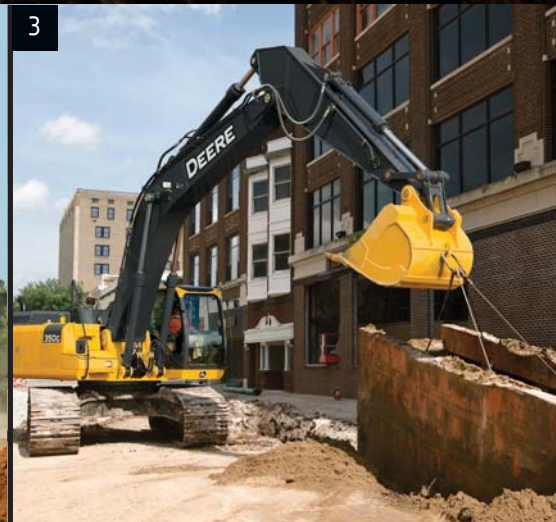
3. Cuando la tarea requiera un poco más, simplemente oprima el botón de aumento de potencia en el control derecho y arremeta.



The image shows the interior of a tractor cab. A grey fabric seat is on the right. In the center, there are two large grey control levers. To the left, a stainless steel mug sits in a holder. The dashboard and control panel are yellow and grey. Several warning labels are visible on the dashboard, including one with a 'DANGER' symbol and another with a 'WARNING' symbol. The overall scene is well-lit and organized.

La facilidad de manejo se ha mejorado.

Ahora es más fácil que nunca para sus operadores accionar las funciones de la máquina. El monitor refinado de la 350G LC usa un control giratorio que hace que sea más fácil y rápido aprovechar la abundancia de funciones y características de rendimiento y conveniencia. Los operadores también apreciarán el cómodo asiento de respaldo alto cubierto de tela y un espacio mayor para las piernas en una cabina amplia y bien equipada. Como siempre, la inigualada visibilidad panorámica, las palancas de control accionadas con poco esfuerzo, un sistema de ventilación-calefacción-acondicionamiento de aire de alta eficiencia y otras numerosas amenidades ofrecen todo lo que sus operadores necesitan para realizar su mejor trabajo.



Con sus peldaños grandes autolimpiables y entradas amplias, subirse y bajarse de "la oficina" nunca ha sido más fácil.

La espaciosa cabina es cómoda y notablemente silenciosa. Los puntos de montaje rellenos de silicona aíslan eficazmente al operador del ruido y la vibración.

Le acomodamos la espalda con un asiento de respaldo alto entallado con suspensión mecánica. El asiento tiene 267 mm (10,5 pulg) de desplazamiento, y puede deslizarse junto con o independientemente de la consola de palancas de control. Por lo tanto, no obstaculizará el estilo del operador. Para aun más apoyo y comodidad, elija el asiento calefaccionado con suspensión neumática.

Las palancas de control piloto de carrera corta y diseño ergonómico permiten el control suave y previsible a fácil alcance con menos movimiento o esfuerzo. Los botones en la palanca derecha permiten el control fácil del caudal hidráulico auxiliar para accionar los accesorios.

Aquí nunca le faltará espacio de almacenamiento. Hay lugar para una nevera, portavasos e incluso un compartimiento para bebidas calientes o frías que mantiene los refrescos a la temperatura perfecta.

Las luces opcionales de la cabina y derecha del aguilón ofrecen iluminación adicional para extender su jornada de trabajo más allá de las horas de luz diurna normales.

1. El monitor multilingüe con pantalla LCD y el cuadrante giratorio ofrecen acceso intuitivo a una abundancia de información y funciones. Sólo gire y toque para seleccionar el modo de trabajo, acceder a la información de funcionamiento, revisar los intervalos de mantenimiento, buscar el origen de los códigos de diagnóstico, ajustar la temperatura de la cabina y sintonizar la radio. Y mucho más.
2. La gran extensión de cristal delantero y lateral, los postes delanteros angostos de la cabina, un cristal superior grande y los numerosos espejos permiten una visibilidad panorámica prácticamente sin obstrucciones. Si necesita ver más, elija la cámara opcional que muestra la acción detrás de la máquina en el monitor.
3. El sistema de climatización automática de alta velocidad y dos niveles con salidas ajustables estilo automóvil ayuda a mantener los cristales claros y el ambiente de la cabina agradable.



Deere — Trabaje con lo mejor, porque nada iguala su construcción.

Cuando tiene que ir a lugares, ver a personas y mantener los plazos, necesita trabajadores confiables, tales como la 350G LC. De construcción resistente para ofrecer una productividad inigualada, esta luchadora emplea muchas de las mismas estructuras de excavación, sistemas hidráulicos y componentes del tren de rodaje altamente confiables que su muy aclamada predecesora de la serie D. También seguirá beneficiándose de las características que realzan su durabilidad, tales como superficies de desgaste con revestimiento de carburo de tungsteno, tabiques soldados de aguilón, camisas húmedas de cilindros del motor e intervalos de servicio prolongados. Cuando conozca cómo están contruidos, usted estará manejando una Deere.

Las camisas húmedas de grafito-hierro de los cilindros, los pistones de monoacero y las bielas de gran diámetro aseguran la durabilidad del motor por largo tiempo.

El revestimiento de carburo de tungsteno crea una superficie extremadamente resistente al desgaste para proteger la importante junta entre el cucharón y el brazo.

Los bujes impregnados de aceite mejoran la durabilidad y prolongan los intervalos de lubricación a 500 horas en la junta del brazo con el aguilón, y a 100 horas en la junta del cucharón.

1. Los bastidores de orugas de una sola pieza con sección cuadrada, el bastidor principal de chapa única gruesa y el cojinete de giro de sello doble exclusivo de la industria ofrecen una durabilidad sólida como la roca.

2. Gracias a sus ruedas guía grandes, rodillos y eslabones reforzados, el tren de rodaje sellado y lubricado ofrece un rendimiento largo y confiable.

3. El eficiente sistema de enfriamiento para servicio severo mantiene los componentes fríos incluso en ambientes difíciles o a grandes altitudes.

4. Los bastidores laterales de perfiles en D reforzados dan máxima protección a la cabina y los componentes.

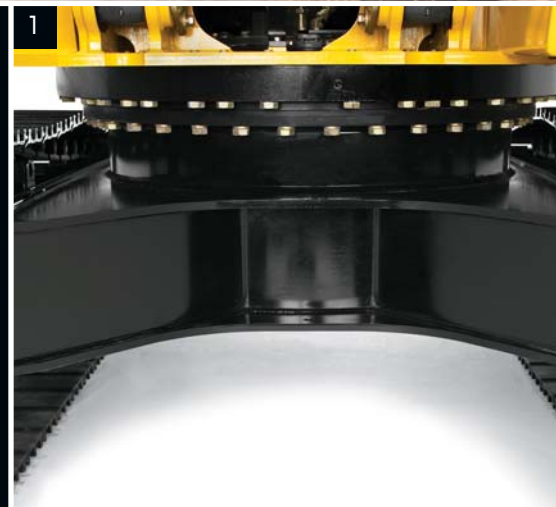



Aunque son nuevos en las excavadoras de la serie G, los motores IT4/Stage IIIB tienen un historial comprobado en otros equipos, tales como nuestra cargadora 744K. Nuestra tecnología es sencilla, de consumo eficiente de combustible, completamente integral y plenamente apoyada. Emplea recirculación de los gases de escape enfriados (EGR) probada en servicio para reducir el NO_x , y filtro de partículas de combustible diesel y una unidad catalizadora de oxidación del combustible diesel para reducir las macropartículas. La regeneración periódica activa y pasiva limpia automáticamente el filtro sin afectar la productividad de la máquina.

Una exclusividad de John Deere, tres tabiques soldados dentro del aguilón resisten los esfuerzos de torsión para brindar una durabilidad inigualada.

Las placas de empuje de resina reforzadas, los bujes ranurados y las juntas del cucharón con revestimiento térmico prolongan los intervalos de lubricación del brazo y el aguilón a 500 horas.

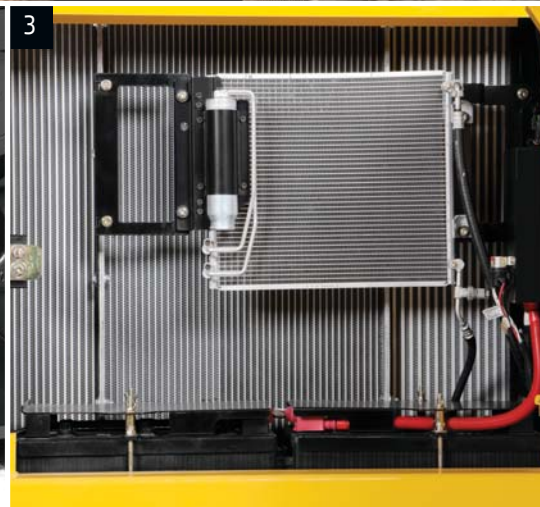

¿Anda en busca de mantenimiento simplificado? Será un gran admirador de la 350G LC.

Gire los paneles laterales para abrirlos y descubrirá muchas de las numerosas formas en que esta excavadora puede minimizar el mantenimiento, incrementar el tiempo productivo y reducir los costos diarios de operación. Pongamos por ejemplo el sistema de enfriamiento de servicio severo. Su ventilador accionado hidráulicamente funciona solamente tan rápidamente o tan a menudo como sea necesario, lo que disminuye la circulación de basura por los núcleos de enfriador, la cual causa desgaste, y reduce el consumo de combustible. Como siempre, los puntos de servicio agrupados agilizan el mantenimiento diario. Mirillas y depósitos de fluidos fáciles de revisar. Filtros de montaje remoto de cambio rápido. Lumbreras convenientes para el muestreo de fluidos y sistemas avanzados de autodiagnóstico — con ventajas que ahorran tiempo y dinero tales como éstas, ¿qué es lo que no puede gustar de la 350G LC?

Las perforaciones en el capó y los escudos laterales sirven de "primer filtro", ayudando a evitar la entrada de basura. Cualquier cosa que logra pasar también atravesará los núcleos del enfriador.

El ventilador reversible opcional sopla en sentido inverso los núcleos del enfriador para reducir la acumulación de basura. Es una gran adición que ayuda a incrementar el tiempo efectivo de trabajo.

Autoralentí reduce automáticamente la velocidad del motor cuando las funciones hidráulicas no están en uso. La parada automática conserva aun más el combustible valioso.

El filtro de partículas de combustible diesel del motor IT4 de EPA/Stage IIIB de UE se saca fácilmente por la parte superior del compartimiento del motor. El intervalo mínimo de servicio es 4500 horas y lo puede hacer su concesionario John Deere.



Engine Oil Filter

Previous Maintenance

2011/04/04 0.0h

Remains 498.8h

Maintenance Interval 500.0h

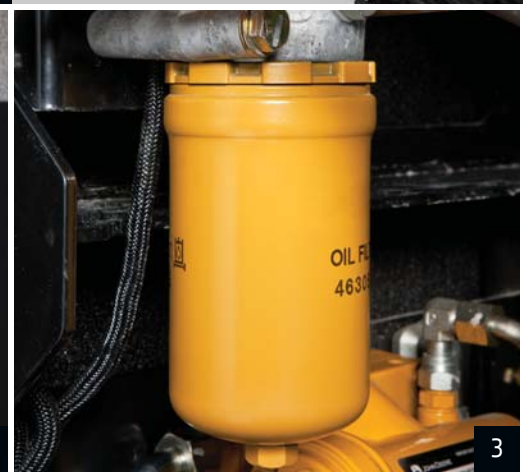



Las mirillas de nivel de fluido están convenientemente localizadas y permiten revisar los niveles a simple vista.

Los tanques de combustible grandes y los intervalos de servicio de 500 y 5000 horas del aceite del motor e hidráulico reducen el tiempo de paralización para efectuar el mantenimiento de rutina.

La tabla conveniente de lubricación y mantenimiento codificada por color asegura que nada se pase por alto.

1. El monitor con pantalla LCD fácil de usar emite mensajes de alerta de mantenimiento programado. En caso de surgir un problema, ofrece información de diagnóstico para ayudar a reducir las paralizaciones.
2. Las lumbreras de diagnóstico remoto y las lumbreras para muestreo de fluidos ayudan a acelerar el mantenimiento preventivo y la localización de averías.
3. Los filtros verticales atornillables de aceite del motor y los filtros de combustible se encuentran ubicados en el compartimiento trasero derecho para servicio fácil a nivel del suelo.
4. El filtro de aire fresco de la cabina ubicado a nivel del suelo puede atenderse rápidamente desde afuera de la cabina. Donde es mucho más probable que esto se haga.
5. Los bancos de lubricación centralizados ponen a fácil alcance las graseras difíciles de lubricar. Ayudan a que el engrase ensucie menos y ocupe menos tiempo.
6. Los núcleos de enfriador de diez aletas por pulgada dejan pasar fácilmente la basura para impedir el atascamiento. Los enfriadores abisagrados que se giran hacia fuera dan más acceso a los núcleos.



4



5



6

350G LC



Motor		350G LC		
	Motor básico para uso en EE.UU., territorios de EE.UU. y Canadá	Motor opcional para uso fuera de EE.UU. y de los territorios de EE.UU.	Motor opcional para uso fuera de EE.UU., territorios de EE.UU. y Canadá	
Fabricante y modelo	John Deere PowerTech™ PSX 9,0 l	John Deere PowerTech™ Plus 9,0 l	John Deere PowerTech™ 9,0 l	
Norma de emisiones para uso fuera de carretera	Tier 4 interino de EPA/Stage IIIB de UE	Tier 3 de EPA/Stage IIIA de UE	Tier 2 de EPA/Stage II de UE	
Potencia nominal neta (ISO 9249)	202 kW (271 hp) a 1900 rpm	202 kW (271 hp) a 1900 rpm	202 kW (271 hp) a 1900 rpm	
Cilindros	6	6	6	
Cilindrada	9,0 l (549 pulg ³)	9,0 l (549 pulg ³)	9,0 l (549 pulg ³)	
Capacidad de inclinación	70% (35°)	70% (35°)	70% (35°)	
Aspiración	Turboalimentada, enfriador de aire de carga aire a aire	Turboalimentada, enfriador de aire de carga aire a aire	Turboalimentada, enfriador de aire de carga aire a aire	
Enfriamiento				
Ventilador tipo aspiración de enfriamiento según demanda, mando hidráulico de montaje remoto				
Tren de potencia				
Propulsión de 2 velocidades con cambios automáticos				
Velocidad máxima de avance				
Baja	3,2 km/h (2,0 millas/h)			
Alta	5,0 km/h (3,1 millas/h)			
Tracción de barra de tiro	29 200 kg (64 375 lb)			
Sistema hidráulico				
Centro abierto, detección de carga				
Bombas principales				
2 bombas de caudal variable				
Caudal nominal máximo	2 x 288 l/min (76,1 gal/min)			
Bomba del circuito piloto				
Una, de engranajes				
Caudal nominal máximo	34 l/min (8,9 gal/min)			
Ajuste de presión	3900 kPa (566 psi)			
Presión de funcionamiento del sistema				
Circuitos				
Accesorios	34 300 kPa (4975 psi)			
Propulsión	35 500 kPa (5149 psi)			
Cirol	33 300 kPa (4830 psi)			
Aumento de potencia	38 000 kPa (5511 psi)			
Controles				
Palancas piloto de carrera corta y poco esfuerzo, controles piloto hidráulicos con palanca de corte				
Cilindros				
	<i>Diámetro</i>	<i>Diámetro de vástago</i>	<i>Carrera</i>	
Aguilón (2)	145 mm (5,7 pulg)	100 mm (3,9 pulg)	1520 mm (59,8 pulg)	
Brazo (1)	170 mm (6,7 pulg)	115 mm (4,5 pulg)	1740 mm (68,5 pulg)	
Cucharón (1)	140 mm (5,5 pulg)	95 mm (3,7 pulg)	1250 mm (49,2 pulg)	
Sistema eléctrico				
Nº de baterías (12 V)	2			
Capacidad de la batería	1400 A de arranque en frío			
Capacidad del alternador	100 A			
Luces de trabajo	2 de halógeno (una en aguilón, una en chasis)			
Tren de rodaje				
Rodillos (cada lado)				
Superior	2			
Cadena	8			
Zapatas triples de semigarra (por lado)	48			
Cadenas de oruga				
Ajuste	Sistema hidráulico			
Guías	3 por lado			
Cadena	Sellada y lubricada			



Presión sobre el suelo 350G LC

Zapatas triples de semigarra de 800 mm (32 pulg)	52,8 kPa (7,66 psi)
--	---------------------

Mecanismo de giro

Velocidad	10,7 rpm
Par de torsión	120 000 N·m (88 507 lb·pie)

Acceso para servicio

Capacidades de llenado

Tanque de combustible	628 l (166 gal)
Sistema de enfriamiento	39,7 l (10,5 gal)
Aceite del motor con filtro	27 l (7,2 gal)
Depósito hidráulico	193 l (51 gal)
Sistema hidráulico	290 l (77 gal)
Mando de giro	11,8 l (12,5 qt)
Caja de engranajes	
Propulsión (c/u)	8,5 l (9,0 qt)
Mando de la bomba	1,1 l (1,2 qt)

Pesos operacionales

Con tanque de combustible lleno; operador de 79 kg (175 lb); cucharón de 1,76 m³ (2,3 yd³), 1370 mm (54 pulg), 1160 kg (2557 lb); brazo de 4,0 m (13 pies 1 pulg); contrapeso de 6928 kg (15 274 lb); y zapatas triples de semigarra de 800 mm (32 pulg)

Peso operacional	34 726 kg (76 557 lb)
------------------	-----------------------

Peso de componentes

Tren de rodaje con zapatas triples de semigarra de 800 mm (32 pulg)	12 710 kg (28 020 lb)
Aguilón de una sola pieza (con cilindro de brazo)	3031 kg (6682 lb)
Brazo con cilindro de cucharón y varillaje	
2,66 m (8 pies 9 pulg)	1649 kg (3635 lb)
3,2 m (10 pies 6 pulg)	1758 kg (3876 lb)
4,0 m (13 pies 1 pulg)	1898 kg (4184 lb)
Cilindros elevadores del aguilón (2), peso total	624 kg (1376 lb)
Cucharón para servicio severo de 1,76 m ³ (2,3 yd ³), 1370 mm (54 pulg)	1160 kg (2557 lb)
Contrapeso estándar	6928 kg (15 274 lb)

Dimensiones de funcionamiento

Longitud del brazo 2,66 m (8 pies 9 pulg) 3,2 m (10 pies 6 pulg) 4,0 m (13 pies 1 pulg)

Fuerza de excavación del brazo			
SAE	204,2 kN (45 914 lb)	177,6 kN (39 930 lb)	152,6 kN (34 314 lb)
ISO	222,0 kN (49 908 lb)	185,0 kN (41 590 lb)	159,0 kN (35 745 lb)

Fuerza de excavación de cucharón			
SAE	225,2 kN (50 628 lb)	225,2 kN (50 628 lb)	225,2 kN (50 628 lb)
ISO	246,0 kN (55 303 lb)	246,0 kN (55 303 lb)	246,0 kN (55 303 lb)

Capacidad de elevación por la parte delantera, alcance a nivel del suelo 6,1 m (20 pies) (con aumento de potencia)	12 790 kg (28 197 lb)	12 800 kg (28 219 lb)	12 851 kg (28 331 lb)
--	-----------------------	-----------------------	-----------------------

A	Alcance máximo	10,57 m (34 pies 8 pulg)	11,10 m (36 pies 5 pulg)	11,86 m (38 pies 11 pulg)
A¹	Alcance máximo a nivel del suelo	10,36 m (34 pies 0 pulg)	10,89 m (35 pies 9 pulg)	11,67 m (38 pies 3 pulg)
B	Profundidad máx. de excavación	6,84 m (22 pies 5 pulg)	7,38 m (24 pies 3 pulg)	8,18 m (26 pies 10 pulg)
B¹	Profundidad máxima de excavación a 2,44 m (8 pies 0 pulg), fondo plano	6,64 m (21 pies 9 pulg)	7,21 m (23 pies 8 pulg)	8,04 m (26 pies 5 pulg)
C	Altura máxima de corte	9,99 m (32 pies 9 pulg)	10,36 m (34 pies 0 pulg)	10,75 m (35 pies 3 pulg)
D	Altura máxima de vaciado	6,94 m (22 pies 9 pulg)	7,24 m (23 pies 9 pulg)	7,63 m (25 pies 0 pulg)
E	Radio mínimo de giro	4,61 m (15 pies 1 pulg)	4,46 m (14 pies 8 pulg)	4,47 m (14 pies 8 pulg)
F	Pared vertical máxima	5,51 m (18 pies 1 pulg)	6,42 m (21 pies 1 pulg)	7,27 m (23 pies 10 pulg)
G	Radio de giro de cola	3,60 m (11 pies 10 pulg)	3,60 m (11 pies 10 pulg)	3,60 m (11 pies 10 pulg)

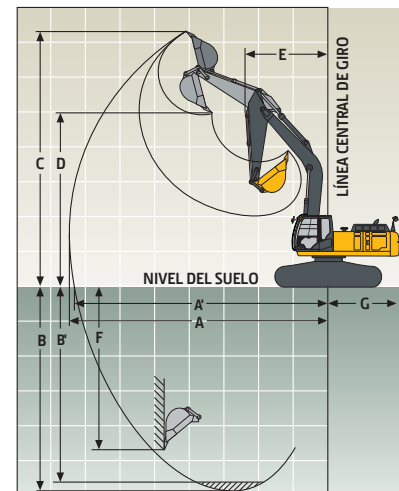

Dimensiones de la máquina 350G LC

A Largo total		
2,66 m (8 pies 9 pulg)	11,33 m (37 pies 2 pulg)	
3,2 m (10 pies 6 pulg)	11,20 m (36 pies 9 pulg)	
4,0 m (13 pies 1 pulg)	11,29 m (37 pies 1 pulg)	
B Altura total		
2,66 m (8 pies 9 pulg)	3,47 m (11 pies 5 pulg)	
3,2 m (10 pies 6 pulg)	3,27 m (10 pies 9 pulg)	
4,0 m (13 pies 1 pulg)	3,60 m (11 pies 10 pulg)	
C Longitud de extremo trasero/radio de giro	3,60 m (11 pies 10 pulg)	
D Distancia entre línea central de rueda tensora/rueda dentada	4,05 m (13 pies 3 pulg)	
E Longitud del tren de rodaje	4,94 m (16 pies 2 pulg)	
F Altura libre del contrapeso	1,18 m (3 pies 10 pulg)	
G Ancho de estructura superior	2,99 m (9 pies 10 pulg)	
H Altura de cabina	3,14 m (10 pies 4 pulg)	
I Ancho de cadenas de oruga con zapatas triples de semigarra	800 mm (32 pulg)	
J Ancho de vía	2,59 m (8 pies 6 pulg)	
K Altura libre sobre el suelo	0,50 m (20 pulg)	
L Ancho total con zapatas triples de semigarra		
600 mm (24 pulg)	3,19 m (10 pies 6 pulg)	
800 mm (32 pulg)	3,39 m (11 pies 2 pulg)	

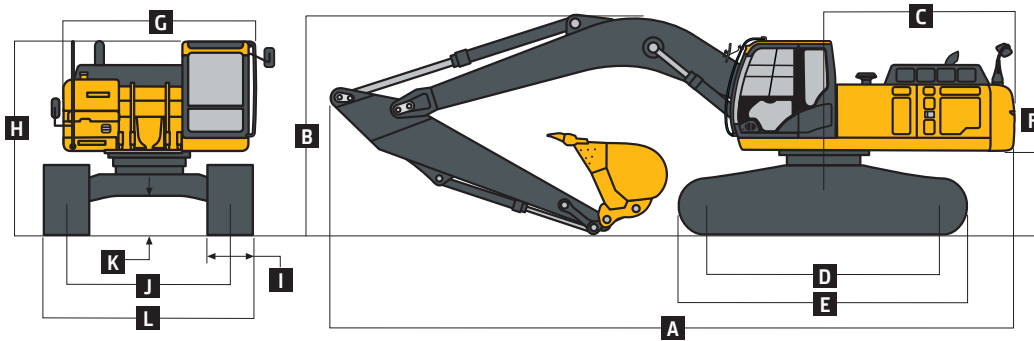

Capacidades de elevación

La letra en negrita indica capacidades limitadas por el sistema hidráulico; la letra fina indica capacidades limitadas por estabilidad, en kg (lb). Capacidades nominales de gancho de levante del cucharón; máquina equipada con cucharón de 1160 kg (2557 lb) y zapatas de 800 mm (32 pulg); ancho de vía estándar, y situada sobre una superficie de apoyo firme y uniforme. La carga total incluye el peso de los cables, el gancho, etc. Las cifras no exceden el 87 por ciento de las capacidades hidráulicas o el 75 por ciento del peso necesario para volcar la máquina. Todas las capacidades de elevación se basan en la norma ISO 10567.

Altura del punto de carga	1,5 m (5 pies)		3,0 m (10 pies)		4,5 m (15 pies)		6,0 m (20 pies)		7,5 m (25 pies)		9,0 m (30 pies)	
Distancia horizontal desde la línea central de rotación	Sobre la parte delantera	Sobre el costado	Sobre la parte delantera	Sobre el costado	Sobre la parte delantera	Sobre el costado	Sobre la parte delantera	Sobre el costado	Sobre la parte delantera	Sobre el costado	Sobre la parte delantera	Sobre el costado
<i>Con brazo de 2,66 m (8 pies 9 pulg)</i>												
6,0 m (20 pies)							9496 (20 636)	9213 (19 803)	8705 (19 093)	6162 (13 179)		
4,5 m (15 pies)					14 206 (30 447)	14 021 (30 255)	10 894 (23 562)	8801 (18 960)	9279 (20 190)	6021 (12 922)		
3,0 m (10 pies)					17 742 (38 067)	12 827 (27 693)	12 506 (27 011)	8285 (17 857)	9573 (20 571)	5798 (12 462)		
1,5 m (5 pies)							13 399 (28 794)	7868 (16 949)	9319 (20 037)	5570 (11 982)		
Nivel de suelo					18 814 (42 867)	11 932 (25 647)	13 127 (28 197)	7634 (16 432)	9155 (19 685)	5423 (11 666)		
-1,5 m (-5 pies)			12 495 (28 545)	12 495 (28 545)	18 754 (40 705)	11 959 (25 693)	13 059 (28 045)	7575 (16 301)	9117 (19 617)	5389 (11 605)		
-3,0 m (-10 pies)			21 868 (47 544)	21 868 (47 544)	16 665 (36 066)	12 147 (26 109)	12 606 (27 142)	7679 (16 540)				
-4,5 m (-15 pies)			16 500 (35 354)	16 500 (35 354)	12 776 (27 209)	12 551 (27 027)						
<i>Con brazo de 3,2 m (10 pies 6 pulg)</i>												
6,0 m (20 pies)									8008 (17 528)	6249 (13 381)		
4,5 m (15 pies)							10 108 (21 858)	8940 (19 242)	8700 (18 923)	6077 (13 042)		
3,0 m (10 pies)					16 457 (35 331)	13 179 (28 428)	11 834 (25 561)	8402 (18 102)	9604 (20 664)	5832 (12 529)	7003 (15 009)	4180 (8936)
1,5 m (5 pies)					19 033 (41 053)	12 300 (26 492)	13 321 (28 796)	7933 (17 084)	9338 (20 070)	5579 (11 995)	6882 (14 768)	4069 (8714)
Nivel de suelo					19 818 (42 912)	11 930 (25 649)	13 140 (28 219)	7635 (16 430)	9132 (19 628)	5395 (11 598)	6794 (14 592)	3988 (8553)
-1,5 m (-5 pies)			11 956 (27 138)	11 956 (27 138)	19 291 (41 824)	11 864 (25 490)	13 002 (27 916)	7516 (16 168)	9042 (19 442)	5314 (11 431)		
-3,0 m (-10 pies)	14 280 (32 048)	14 280 (32 048)	19 673 (44 674)	19 673 (44 674)	17 649 (38 194)	11 988 (25 762)	13 051 (28 032)	7558 (16 269)	9105 (19 608)	5371 (11 580)		
-4,5 m (-15 pies)			19 521 (41 956)	19 521 (41 956)	14 491 (31 054)	12 307 (26 481)	10 645 (22 511)	7794 (16 823)				

Capacidades de elevación 350G LC

(continuación)

La letra en **negrita** indica capacidades limitadas por el sistema hidráulico; la letra fina indica capacidades limitadas por estabilidad, en kg (lb). Capacidades nominales de gancho de levante del cucharón; máquina equipada con cucharón de 1160 kg (2557 lb) y zapatas de 800 mm (32 pulg); ancho de vía estándar, y situada sobre una superficie de apoyo firme y uniforme. La carga total incluye el peso de los cables, el gancho, etc. Las cifras no exceden el 87 por ciento de las capacidades hidráulicas o el 75 por ciento del peso necesario para volcar la máquina. Todas las capacidades de elevación se basan en la norma ISO 10567.

Altura del punto de carga	1,5 m (5 pies)		3,0 m (10 pies)		4,5 m (15 pies)		6,0 m (20 pies)		7,5 m (25 pies)		9,0 m (30 pies)	
Distancia horizontal desde la línea central de rotación	Sobre la parte delantera	Sobre el costado	Sobre la parte delantera	Sobre el costado	Sobre la parte delantera	Sobre el costado	Sobre la parte delantera	Sobre el costado	Sobre la parte delantera	Sobre el costado	Sobre la parte delantera	Sobre el costado
Con brazo de 4,0 m (13 pies 1 pulg)												
6,0 m (20 pies)									7015 (15 348)	6409 (13 734)	5727 (11 021)	4442 (9453)
4,5 m (15 pies)									7813 (16 997)	6203 (13 312)	7212 (15 462)	4370 (9335)
3,0 m (10 pies)					14 409 (30 952)	13 717 (29 563)	10 708 (23 138)	8612 (18 543)	8838 (19 174)	5923 (12 721)	7070 (15 160)	4234 (9058)
1,5 m (5 pies)					17 673 (38 094)	12 624 (27 185)	12 469 (26 955)	8065 (17 362)	9401 (20 198)	5626 (12 090)	6904 (14 815)	4082 (8741)
Nivel de suelo			6735 (15 416)	6735 (15 416)	19 386 (41 927)	12 004 (25 812)	13 195 (28 331)	7669 (16 500)	9133 (19 623)	5386 (11 573)	6766 (14 526)	3955 (8476)
-1,5 m (-5 pies)	6807 (15 227)	6807 (15 227)	10 880 (24 662)	10 880 (24 662)	19 638 (42 536)	11 769 (25 286)	12 949 (27 797)	7458 (16 037)	8974 (19 285)	5244 (11 269)	6692 (14 381)	3887 (8342)
-3,0 m (-10 pies)	11 398 (25 572)	11 398 (25 572)	16 291 (36 941)	16 291 (36 941)	18 694 (40 455)	11 779 (25 307)	12 899 (27 693)	7414 (15 947)	8945 (19 236)	5218 (11 226)		
-4,5 m (-15 pies)	16 873 (38 021)	16 873 (38 021)	23 293 (50 183)	23 293 (50 183)	16 436 (35 373)	11 987 (25 775)	12 165 (26 067)	7536 (16 233)	8817 (18 456)	5356 (11 576)		
-6,0 m (-20 pies)			16 669 (35 135)	16 669 (35 135)	12 038 (25 239)	12 038 (25 239)						

Cucharones

Se ofrece una línea completa de cucharones para una amplia variedad de aplicaciones. Las fuerzas de excavación son con aumento de potencia. La selección de dientes incluye dientes John Deere Fanggs™ estándar, Tiger, Twin Tiger, panel de abrasión o abocinados. Los bordes cortantes reemplazables y una variedad de dientes se ofrecen a través del departamento de repuestos de John Deere. Los cortadores laterales opcionales agregan 150 mm (6 pulg) al ancho del cucharón. Todas las capacidades son SAE colmadas.

Tipo de cucharón	Ancho de cucharón		Capacidad de cucharón		Peso del cucharón		Fuerza de excavación de cucharón		Fuerza de excavación del brazo, 2,66 m (8 pies 9 pulg)		Fuerza de excavación del brazo, 3,2 m (10 pies 6 pulg)		Fuerza de excavación del brazo, 4,0 m (13 pies 1 pulg)		Radio de punta de cucharón		Número de dientes
	mm	pulg	m³	yd³	kg	lb	kN	lb	kN	lb	kN	lb	kN	lb	mm	pulg	
Servicio severo	914	36	1,13	1,5	971	2140	225,2	496	204,2	450	177,6	392	152,6	337	1600	63,0	4
Servicio severo	1067	42	1,34	1,7	1003	2212	225,2	496	204,2	450	177,6	392	152,6	337	1600	63,0	5
Servicio severo	1219	48	1,55	2,0	1055	2326	225,2	496	204,2	450	177,6	392	152,6	337	1600	63,0	6
Servicio severo	1372	54	1,76	2,3	1161	2559	225,2	496	204,2	450	177,6	392	152,6	337	1600	63,0	6
Servicio severo de alta capacidad	760	30	0,96	1,3	1142	2518	204,2	450	196,6	433	171,7	379	148,3	327	1765	69,5	4
Servicio severo de alta capacidad	915	36	1,19	1,6	1263	2783	204,2	450	196,6	433	171,7	379	148,3	327	1765	69,5	4
Servicio severo de alta capacidad	1065	42	1,41	1,8	1416	3123	204,2	450	196,6	433	171,7	379	148,3	327	1765	69,5	5
Servicio severo de alta capacidad	1220	48	1,64	2,1	1506	3321	204,2	450	196,6	433	171,7	379	148,3	327	1765	69,5	6
Servicio severo de alta capacidad	1372	54	1,87	2,4	1617	3565	204,2	450	196,6	433	171,7	379	148,3	327	1765	69,5	6

Guía de selección de cucharón*

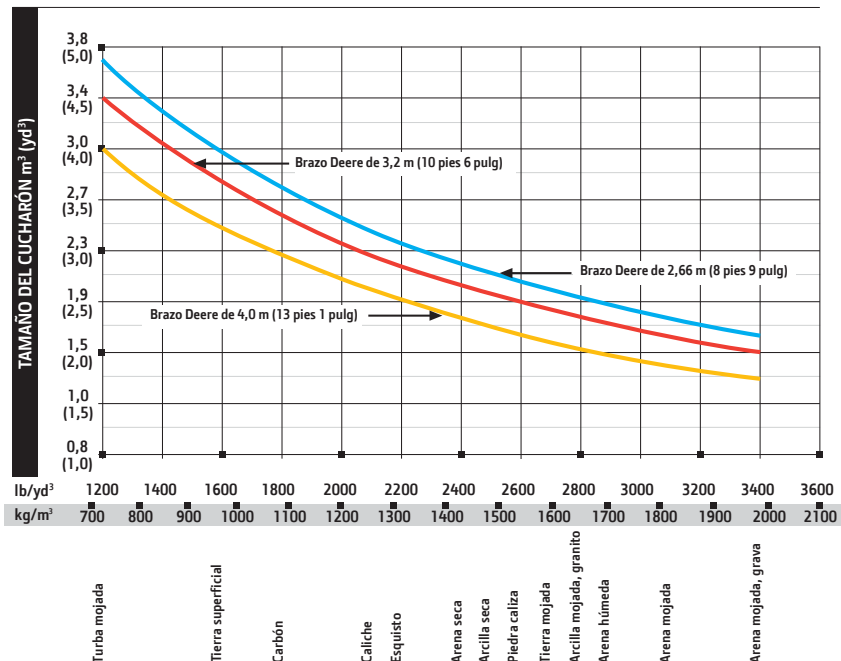

*Consulte a su concesionario John Deere para la combinación óptima de cucharones y accesorios. Estas recomendaciones son para condiciones y usos normales. No incluye equipo opcional tal como pulgares o acopladores. Es posible utilizar cucharones de mayor tamaño cuando se utilizan materiales ligeros, para operaciones planas y niveladas, materiales menos compactados, y aplicaciones de carga de gran volumen como por ejemplo aplicaciones de excavaciones masivas en condiciones ideales. Se recomienda el uso de cucharones más pequeños para condiciones adversas tales como aplicaciones en desnivel, rocas y superficies irregulares. La capacidad indicada del cucharón es colmada de acuerdo con las normas SAE.

Equipo adicional

Clave: ● Estándar ▲ Opcional o especial Consulte al concesionario John Deere para más información.

350G Motor

- Sistema de autoralentí
- Tensor automático de correa
- Baterías (2 de 12 V)
- Tanque de recuperación de refrigerante
- Filtro de aire doble tipo seco
- Control electrónico del motor
- Protector cerrado de ventilador (satisface la norma SAE J1308)
- Refrigerante del motor para protección hasta -37°C (-34°F)
- Parada automática programable
- Filtro de combustible con separador de agua
- Filtro de aceite de caudal pleno
- Turboalimentador con enfriador de aire de carga
- Ventilador de enfriamiento según demanda de mando hidráulico
- Intervalo de cambio de aceite del motor de 500 h
- 70% capacidad de inclinación (35°)
- Válvula de muestreo de aceite del motor
- ▲ Tubo de escape cromado
- ▲ Auxiliar de arranque eléctrico con éter
- ▲ Inversor de ventilador hidráulico
- ▲ Calefactor de refrigerante del motor
- ▲ Filtro de combustible para servicio severo

Sistema hidráulico

- Válvula de caída reducida para bajada del aguilón y retracción del brazo
- Sección de válvula hidráulica auxiliar
- Freno de giro automático aplicado por resorte y soldado hidráulicamente
- Ajustes del caudal hidráulico auxiliar usando el monitor
- Elevación a potencia automática
- Intervalo de cambio de aceite hidráulico de 5000 h
- Válvula de muestreo de aceite hidráulico
- ▲ Líneas hidráulicas auxiliares
- ▲ Controles auxiliares piloto y eléctrico
- ▲ Juego de indicador de restricción de filtro hidráulico
- ▲ Dispositivo anticaída / control de bajada de la carga
- ▲ Control de propulsión de pedal único
- ▲ Válvula de cambio de patrón de control

Tren de rodaje

- Mando planetario con motores de émbolos axiales
- Escudos de motores de propulsión
- Freno de propulsión automático aplicado por resorte y soldado hidráulicamente
- Guías de cadenas, rueda guía y 3 adicionales
- Propulsión de 2 velocidades con cambios automáticos
- Rodillos superiores (2)
- Cadena de oruga sellada y lubricada

350G Tren de rodaje (continuación)

- Zapatas triples de semigarra de 800 mm (32 pulg)
- ▲ Protector de abertura del bastidor de tren de rodaje

Estructura superior

- Espejos derecho, izquierdo y de contrapeso
- Cerraduras contra vandalismo que se cierran con la llave de contacto: Puerta de cabina / puertas de servicio / caja de herramientas
- Rejilla contra basura en panel lateral
- Filtros de combustible y de aceite del motor de montaje remoto

Accesorios delanteros

- Sistema de lubricación centralizado
- Sellos contra tierra en todos los pasadores del cucharón
- Sin aguilón y brazo
- Bujes impregnados de aceite
- Placas de empuje de resina reforzadas
- Recubrimiento térmico de carburo de tungsteno en la junta entre el brazo y el cucharón
- ▲ Brazo, 2,66 m (8 pies 9 pulg)
- ▲ Brazo, 3,2 m (10 pies 6 pulg)
- ▲ Brazo, 4,0 m (13 pies 1 pulg)
- ▲ Acopladores rápidos para accesorios
- ▲ Cilindro del aguilón con tubería al bastidor principal sin aguilón y brazo instalados
- ▲ Cucharones: Servicio severo / alta capacidad para servicio severo / cortadores laterales y dientes
- ▲ Protector de canal de perfil en D
- ▲ Tenazas para materiales
- ▲ Frentes súper largos

Puesto del operador

- Posiciones de control independientes y ajustables (palancas a asiento, asiento a pedales)
- Radio AM/FM
- Climatización automática/acondicionador de aire/calefactor/presurizador
- Compartimento de almacenamiento incorporado y manual del operador
- Toma para teléfono celular, 12 V, 60 W, 5 A
- Gancho para abrigo
- Asiento de tela con suspensión de lujo con apoyabrazos ajustables de 100 mm (4 pulg)
- Tapete
- Limpiaparabrisas con velocidades intermitentes
- Medidores (iluminados): Refrigerante del motor / combustible
- Bocina eléctrica
- Horómetro eléctrico
- Palanca de corte hidráulico, todos los controles
- Control de calentamiento del sistema hidráulico

350G Puesto del operador (continuación)

- Luz interior
- Portavasos grande
- Centro de información de la máquina (MIC)
- Selectores de modo (iluminados): Modos de potencia - 3 / modos de avance - 2 con cambios automáticos / modo de trabajo - uno
- Monitor LCD de colores, multifuncional con: Capacidad de diagnóstico / capacidad de idiomas múltiples / seguimiento del mantenimiento / reloj / monitoreo del sistema con funciones de alarma: Indicador de autoralentí, luz indicadora de restricción del filtro de aire, indicador de revisar el motor, luz indicadora de temperatura de refrigerante del motor con alarma audible, luz indicadora de presión de aceite del motor con alarma audible, luz indicadora de baja carga del alternador, luz indicadora de bajo nivel de combustible, indicador de alerta de códigos de falla, indicación de régimen de combustible, indicador de modo de limpiaparabrisas, indicador de luces de trabajo encendidas e indicador de modo de trabajo
- Alarma de movimiento con interruptor de anulación (satisface la norma SAE J994)
- Interruptor de aumento de potencia en palanca de consola derecha
- Interruptores de control hidráulico auxiliar en palanca de consola derecha
- Patrón de control de 2 palancas SAE
- Cinturón de seguridad retráctil de 51 mm (2 pulg)
- Cristales oscurecidos
- Portezuela de techo oscurecida y transparente
- Compartimento para bebidas calientes/frías
- ▲ Asiento calefaccionado con suspensión neumática
- ▲ Convertidores para radio de 24 a 12 VCC, 10 A
- ▲ Luz indicadora de restricción de filtro de aceite hidráulico
- ▲ Rejillas protectoras para partes delantera, trasera y laterales de la cabina
- ▲ Cinturón de seguridad no retráctil de 76 mm (3 pulg)
- ▲ Cubiertas protectoras contra vandalismo de ventanas

Sistema eléctrico

- Alternador de 100 A
- Circuitos con fusibles múltiples tipo cuchilla
- Cubiertas para bornes positivos de baterías
- Sistema de comunicaciones inalámbrico JDLink™
- ▲ Cámara retrovisora
- ▲ Arnés de alambrado de extensión en cabina

Luces

- Luces de trabajo: Halógeno / una en aguilón / una en chasis
- ▲ 2 Luces montadas en cabina / una montada en el lado derecho del aguilón

La potencia neta del motor se mide con el equipo estándar, incluyendo el filtro de aire, sistema de escape, alternador y ventilador de enfriamiento, en condiciones de prueba especificadas según la norma ISO 9249. No se requiere reducción de régimen a altitudes de hasta 3050 m (10 000 pies). Las especificaciones y el diseño están sujetos a cambio sin previo aviso. En los casos que sea aplicable, las especificaciones se ajustan a las normas de la SAE. Salvo indicación contraria, estas especificaciones están basadas en una máquina con cucharón de 1370 mm (54 pulg), zapatas triples de semigarra de 800 mm (32 pulg), contrapeso de 6928 kg (15 274 lb), tanque de combustible lleno y operador de 79 kg (175 lb).

